

好評  
発売中

# サイコロセット

(鉄筋スパーサー用サイコロ専用型枠) ★特許出願中★

## ◎鉄筋の被り厚寸法

40mm、50mm、60mm、70mm[4種類に対応]

◎鉄筋の被り厚寸法を出す「鉄筋スパーサー用サイコロ」は、現場で簡単に作れます。

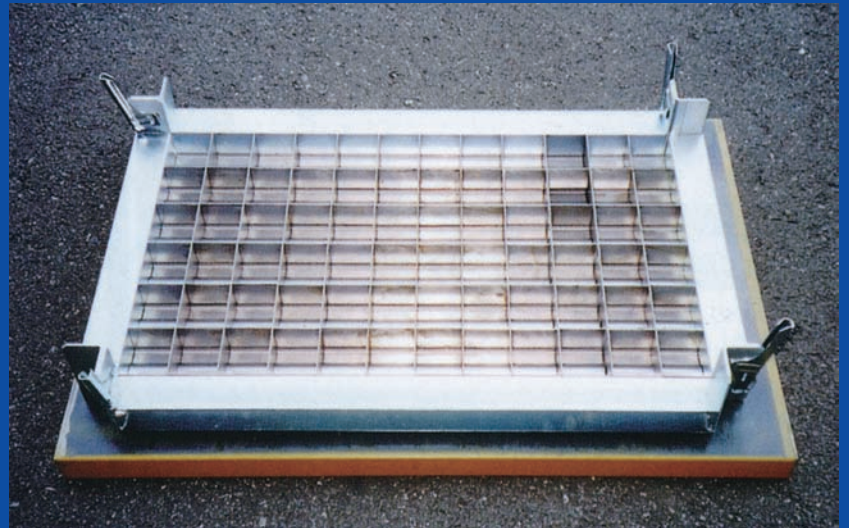
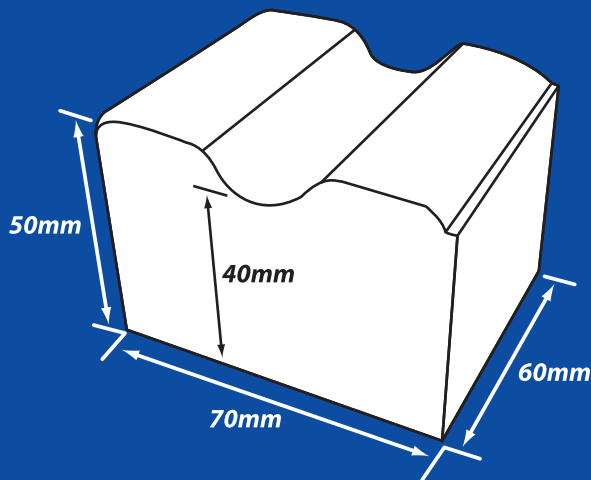

★御社では年間、何千個、何万個使っていますか？

◎鉄筋スパーサー代が不要になります。

◎サイコロセットは72個取り

◎枠組み、バラシは簡単です。

<上記寸法以外もお気軽にご相談下さい>

株式会社 **フリーパネル**

本社 〒363-0012 埼玉県桶川市末広3-1  
TEL:048-773-3121(代) FAX:048-773-3123

仙台営業所 TEL:022-281-3366 名古屋営業所 TEL:0568-89-1331  
新潟事業所 TEL:025-775-2911 大阪営業所 TEL:072-624-6611  
配送センター TEL:0493-63-1391 福岡営業所 TEL:092-944-6200  
北陸営業所 TEL:076-267-1260  
ホームページ <http://www.freepanel.co.jp>

[取扱店]



# <サイコロセット組み立て・使用手順>

(必ずお読み下さい)

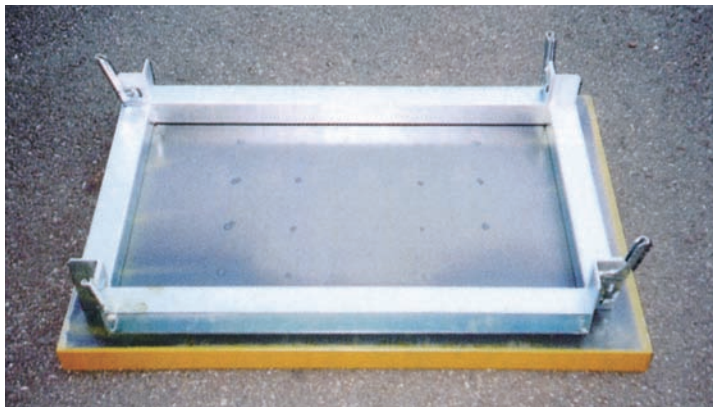

1. 平らな場所に『外回り型枠』を組み立て下さい。

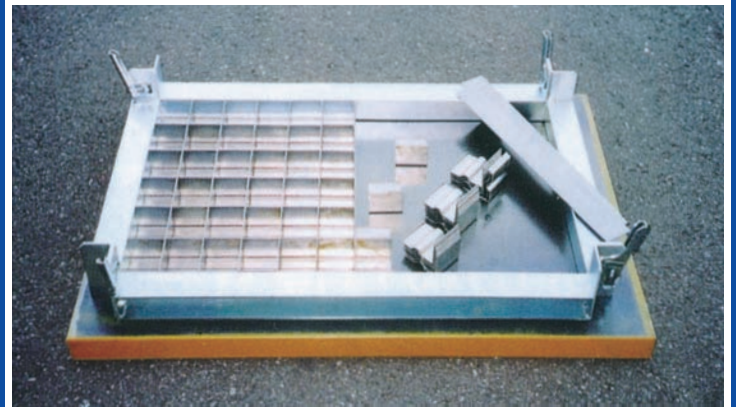

2. 枠内に『仕切り底板』と『仕切り平板』をならべて下さい。

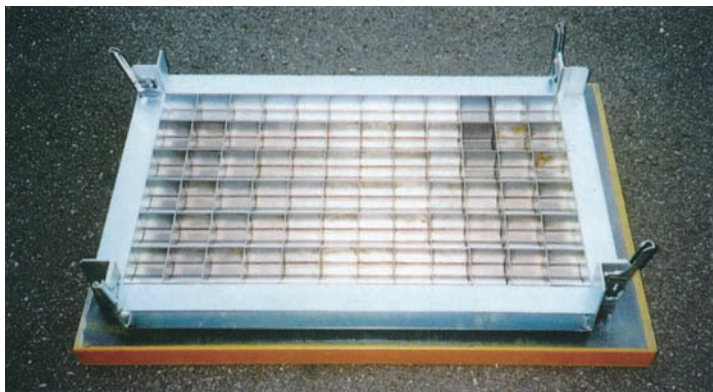

3. 枠が組み上がったら、噴霧器等で油を塗って下さい。



4. 生コンクリートはバケツ等にとって静かに入れて下さい。



5. 型枠全体に、コンクリートを入れます。コテで天端をならす前に棒等で突きながら型枠に軽く振動を与えると、なおいっそうきれいな仕上がりになります。

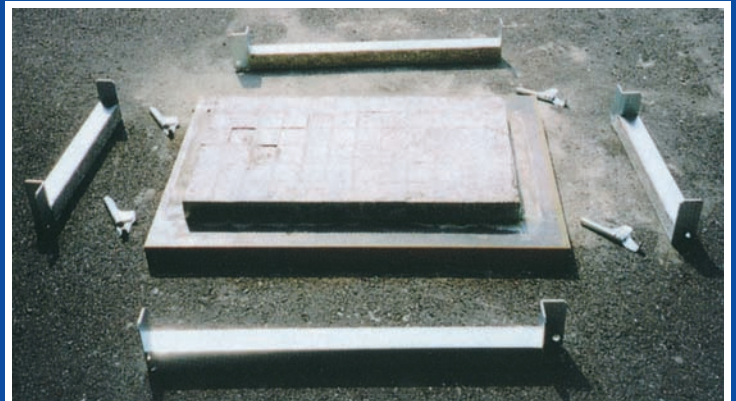

6. 『外回り型枠』をはずします。



7. 『仕切り底板』と『仕切り平板』をはずします。板に軽く振動を与えると簡単にはずす事ができます。

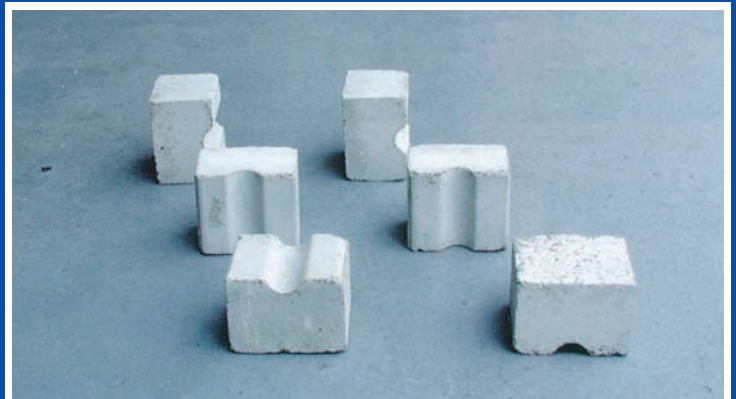

8. 型枠全体をはずして、きれいなサイコロができあがります。